

KONSTRUKCJA SKRZYDŁA

- podwójny ramiak z płyty MDF pokryty dwiema płytami HDF, oklejonymi obustronnie
- wypełnienie stabilizujące „plaster miodu”

WYKOŃCZENIE

- płyta HDF oklejona folią obustronnie
- możliwość skracania skrzydła do 60 mm
- we wszystkich skrzydłach zastosowano unikalną technologię okleinowania powierzchni bez łączenia na krawędziach przyłgi, dzięki czemu zwiększono estetykę wykończenia i trwałość
- we wszystkich skrzydłach zastosowano wykończenie soft
- drzwi wykończone są okleiną o zwiększonej odporności na zarysowania co zdecydowanie poprawia ich odporność na intensywne użytkowanie

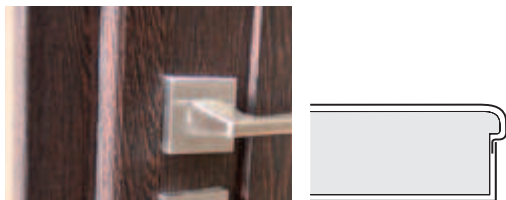

OŚCIEŻNICA STAŁA ZAWIERA

- element poziomy (nadproże)
- dwa elementy pionowe
- uszczelkę
- zestaw montażowy do elementów ościeża
- zaczep zamka
- dwa zawiasy z możliwością regulacji

OŚCIEŻNICA STAŁA BUDOWA

- ościeżnica typu blokowego
- tradycyjna, prosta konstrukcja dostosowana do typowych grubości muru
- profil wykonany z płyty MDF
- oklejona dekoracyjna w kolorze drzwi

ZALECENIE

producent zaleca w kolekcji **standard**, w przypadku dużej ilości szkła, wzmocnienie skrzydła poprzez zastosowanie płyty wiórowo-otworowej.

WYPOSAŻENIE W STANDARDZIE

- dwa zawiasy czopowe wkręcane
- zamek na klucz, na wkładkę patentową lub łazienkowy

WYPOSAŻENIE ZA DOPŁATĄ

- płyta wiórowo - otworowa w kolorach orzech, olcha i wiśnia
NETTO: **80,00 PLN** | BRUTTO: **98,40 PLN**
- płyta homailght D w kolorach orzech 3, wenge, akacja, akacja jasna, orzech lux
NETTO: **80,00 PLN** | BRUTTO: **98,40 PLN**
- dodatkowy zawias
NETTO: **15,00 PLN** | BRUTTO: **18,45 PLN**
- tuleje wentylacyjne plastikowe
NETTO: **30,00 PLN** | BRUTTO: **36,90 PLN**
dopłata do tuleji wentylacyjnych nierdzewnych okrągłych i kwadratowych za sztukę
NETTO: **13,60 PLN** | BRUTTO: **16,73 PLN**
- Podcięcie wentylacyjne
NETTO: **30,00 PLN** | BRUTTO: **36,90 PLN**
- Szyba retro
NETTO: **15,00 PLN** | BRUTTO: **18,45 PLN**

SZKLENIE

szyba decormat-mleczna

OŚCIEŻNICA REGULOWANA ZAWIERA

- panel regulacyjny poziomy i dwa pionowe wykonane z MDF
- uszczelki
- zestaw montażowy do elementów ościeża
- zaczep zamka
- dwa zawiasy

OŚCIEŻNICA REGULOWANA BUDOWA

- ościeżnica typu skrzynkowego
- profil wykonany z płyty MDF
- oklejona okleiną dekoracyjną w kolorze drzwi
- wykonana jest w rozmiarach na grubość muru w przedziałach co 20 mm
- możliwość zabudowania muru każdej grubości
- minimalna grubość muru wynosi 75 mm
- produkowane są do drzwi przylgowych w rozmiarach od 60-90 cm
- możliwość regulacji
- produkowana w elementach do samodzielnego montażu

DOTYCZY KOLORÓW :



| ORZECH



| OLCHA



| WIŚNIA

WYMIARY SKRZYDEŁ PRZYLGOWYCH

- wymiary A i C są wymiarami skrzydła od strony wręgi

	60	70	80	90
A	618	718	818	918
B	644	744	844	944
C	2027	2027	2027	2027
D	2040	2040	2040	2040

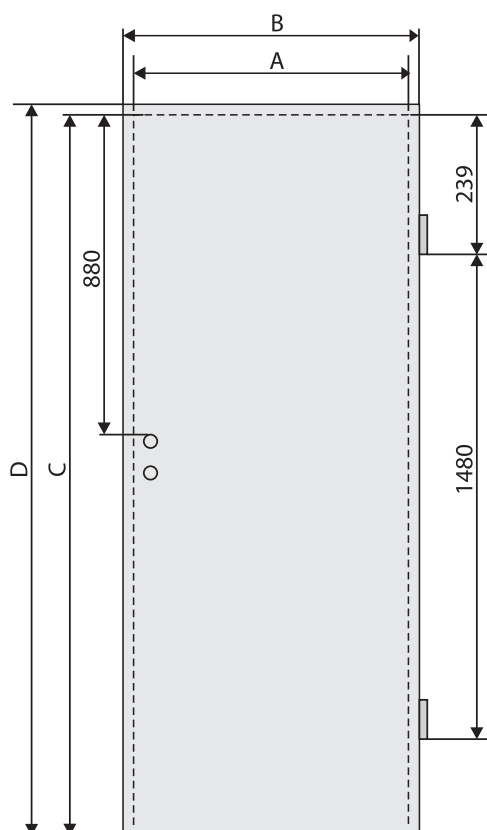

- ościeżnica od grubości muru większej niż 340 mm składa się z dwóch i więcej połączonych ze sobą elementów

OŚCIEŻNICA STAŁA				
SKRZYDŁO	60	70	80	90
S1 SZEROKOŚĆ SKRZYDŁA	644	744	844	944
S2 SZEROKOŚĆ OTWORU W MURZE	718	818	918	1018
S3 SZEROKOŚĆ ZEWNĘTRZNA OŚCIEŻNICY	688	788	888	988
S4 SZEROKOŚĆ W ŚWIETLE OŚCIEŻNICY	600	700	800	900
h1 WYSOKOŚĆ SKRZYDŁA	2040	2040	2040	2040
h2 WYSOKOŚĆ OTWORU W MURZE	2084	2084	2084	2084
h3 WYSOKOŚĆ ZEWNĘTRZNA OŚCIEŻNICY	2069	2069	2069	2069
h4 WYSOKOŚĆ W ŚWIETLE OŚCIEŻNICY	2025	2025	2025	2025

OŚCIEŻNICA REGULOWANA				
SKRZYDŁO	60	70	80	90
S1 SZEROKOŚĆ SKRZYDŁA	644	744	844	944
S2 SZEROKOŚĆ OTWORU W MURZE	674	774	874	974
S3 SZEROKOŚĆ ZEWNĘTRZNA OŚCIEŻNICY	644	744	844	944
S4 SZEROKOŚĆ W ŚWIETLE OŚCIEŻNICY	600	700	800	900
S5 SZEROKOŚĆ KRYCIA OŚCIEŻNICY	744	844	944	1044
h1 WYSOKOŚĆ SKRZYDŁA	2040	2040	2040	2040
h2 WYSOKOŚĆ OTWORU W MURZE	2062	2062	2062	2062
h3 WYSOKOŚĆ ZEWNĘTRZNA OŚCIEŻNICY	2047	2047	2047	2047
h4 WYSOKOŚĆ W ŚWIETLE OŚCIEŻNICY	2025	2025	2025	2025
h5 WYSOKOŚĆ KRYCIA OŚCIEŻNICY	2097	2097	2097	2097

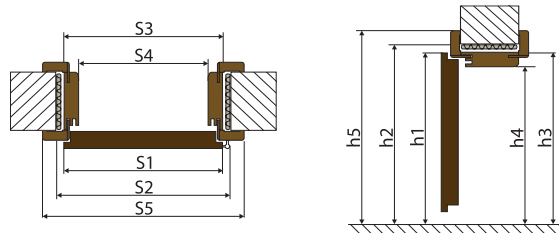
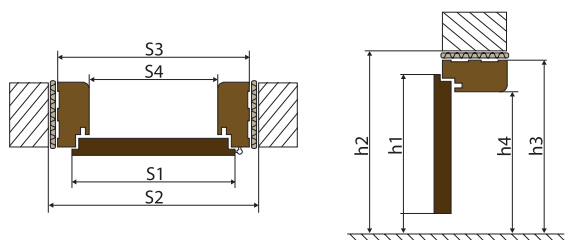

ĆWIERCWAŁEK

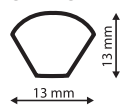

OPASKA MASKUJĄCA

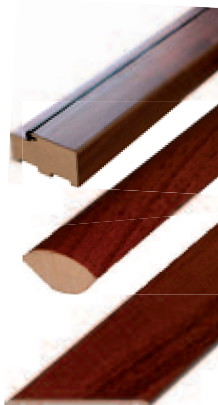
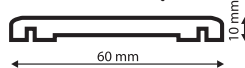

- ćwierćwałek komplet na jedną stronę
NETTO: **28,00 PLN** | BRUTTO: **34,44 PLN**
- opaska maskująca komplet na jedną stronę
NETTO: **32,00 PLN** | BRUTTO: **39,36 PLN**

OŚCIEŻNICE REGULOWANE Grubość muru zakres (mm)	CENA	
	NETTO	BRUTTO
75-94	220,00 PLN	270,60 PLN
95-114	227,00 PLN	279,21 PLN
120-139	237,00 PLN	291,51 PLN
140-159	247,00 PLN	303,81 PLN
160-179	252,00 PLN	309,96 PLN
180-199	257,00 PLN	316,11 PLN
200-219	267,00 PLN	328,41 PLN
220-239	277,00 PLN	340,71 PLN
240-259	287,00 PLN	353,01 PLN
260-279	297,00 PLN	365,31 PLN
280-299	307,00 PLN	377,61 PLN
300-319	322,00 PLN	396,06 PLN
320-339	337,00 PLN	414,51 PLN
340-359	392,00 PLN	482,16 PLN
360-379	407,00 PLN	500,61 PLN
380-399	422,00 PLN	519,06 PLN

OŚCIEŻNICA STAŁA	122,00 PLN	150,06 PLN
-------------------------	------------	------------

D O T Y C Z Y K O L O R Ó W :



| WENGE



| ORZECH 3



| AKACJA



| AKACJA JASNA

WYMIARY SKRZYDEŁ PRZYLGOWYCH

- wymiary A i C są wymiarami skrzydła od strony wręgi

	60	70	80	90
A	618	718	818	918
B	644	744	844	944
C	2017	2017	2017	2017
D	2030	2030	2030	2030

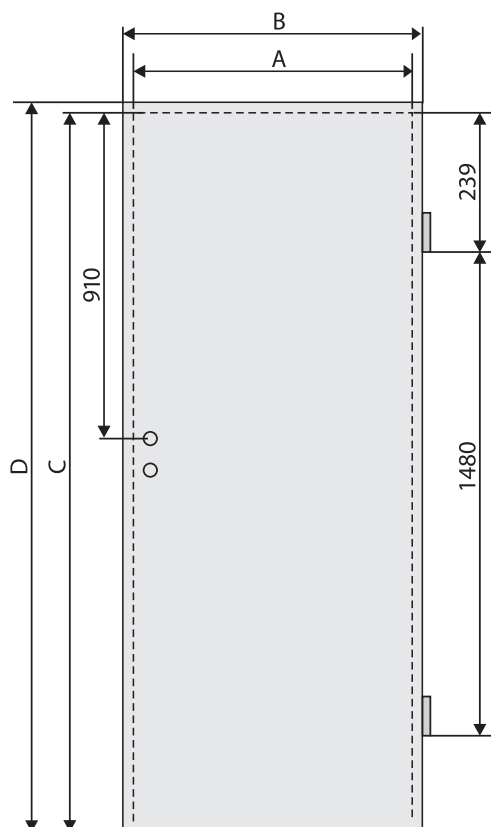

- ościeżnica od grubości muru większej niż 280 mm składa się z dwóch i więcej połączonych ze sobą elementów

OŚCIEŻNICA STAŁA					
SKRZYDŁO	60	70	80	90	100
SZEROKOŚĆ SKRZYDŁA	644	744	844	944	1044
SZEROKOŚĆ OTWORU W MURZE	722	822	922	1022	1122
SZEROKOŚĆ ZEWNĘTRZNA OŚCIEŻNICY	692	792	892	992	1092
SZEROKOŚĆ W ŚWIETLE OŚCIEŻNICY	604	704	804	904	1004
WYSOKOŚĆ SKRZYDŁA	2030	2030	2030	2030	2030
WYSOKOŚĆ OTWORU W MURZE	2090	2090	2090	2090	2090
WYSOKOŚĆ ZEWNĘTRZNA OŚCIEŻNICY	2075	2075	2075	2075	2075
WYSOKOŚĆ W ŚWIETLE OŚCIEŻNICY	2031	2031	2031	2031	2031

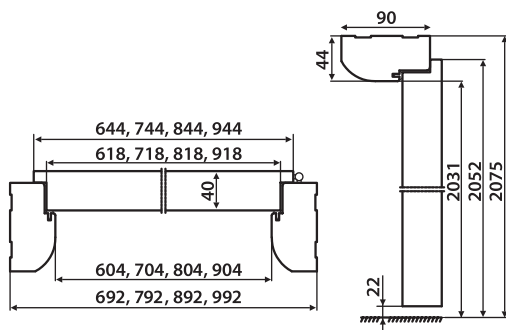

OŚCIEŻNICA REGULOWANA					
SKRZYDŁO	60	70	80	90	100
SZEROKOŚĆ SKRZYDŁA	644	744	844	944	1044
SZEROKOŚĆ OTWORU W MURZE	688	788	888	988	1088
SZEROKOŚĆ ZEWNĘTRZNA OŚCIEŻNICY	648	748	848	948	1048
SZEROKOŚĆ W ŚWIETLE OŚCIEŻNICY	604	704	804	904	1004
SZEROKOŚĆ KRYCIA OŚCIEŻNICY	746	846	946	1046	1146
WYSOKOŚĆ SKRZYDŁA	2030	2030	2030	2030	230
WYSOKOŚĆ OTWORU W MURZE	2060	2060	2060	2060	2060
WYSOKOŚĆ ZEWNĘTRZNA OŚCIEŻNICY	2040	2040	2040	2040	2040
WYSOKOŚĆ W ŚWIETLE OŚCIEŻNICY	2018	2018	2018	2018	2018
WYSOKOŚĆ KRYCIA OŚCIEŻNICY	2089	2089	2089	2089	2089

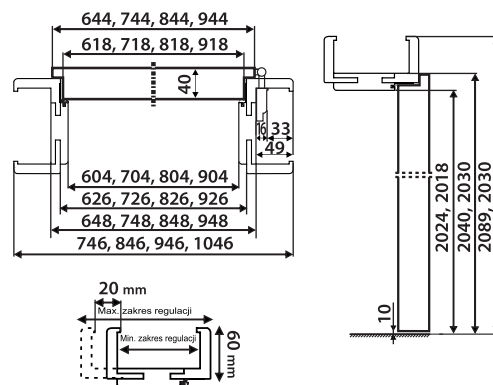

- ćwierćwałek komplet na jedną stronę
NETTO: **28,00 PLN** | BRUTTO: **34,44 PLN**
- opaska maskująca komplet na jedną stronę
NETTO: **32,00 PLN** | BRUTTO: **39,36 PLN**



OŚCIEŻNICE REGULOWANE Grubość muru zakres (mm)	CENA	
	NETTO	BRUTTO
80-100	220,00 PLN	270,60 PLN
100-120	227,00 PLN	279,21 PLN
120-140	237,00 PLN	291,51 PLN
140-160	247,00 PLN	303,81 PLN
160-180	252,00 PLN	309,96 PLN
180-200	257,00 PLN	316,11 PLN
200-220	267,00 PLN	328,41 PLN
220-240	277,00 PLN	340,71 PLN
240-260	287,00 PLN	353,01 PLN
260-280	297,00 PLN	365,31 PLN
280-300	307,00 PLN	377,61 PLN
300-320	322,00 PLN	396,06 PLN
320-340	337,00 PLN	414,51 PLN
340-360	392,00 PLN	482,16 PLN
360-380	407,00 PLN	500,61 PLN
380-400	422,00 PLN	519,06 PLN

OŚCIEŻNICA STAŁA	122,00 PLN	150,06 PLN
------------------	------------	------------